

CENNÍK

KLIMATIZÁCIÍ

2024

Ceník je len informatívny. Aktuálne ceny nájdete na www.KLIMAPRETEBA.sk

AUX F FREEDOM PLUS



AUX BESTSELLER V NOVOM PREVEDENÍ

SPOZNAJTE SVOJU KLIMATIZÁCIU
FREEDOM PLUS



Ideálny sa stal
dokonalým



Účinná, energeticky úsporná klimatizácia AUX
s najširším rozsahom funkcií vo svojej triede
Kompromis vysokej kvality a atraktívnej ceny

F Freedom Plus Seria 3

Nová kvalita vďaka kompresoru značky GMCC

HIT SEZÓNY!

Najlepšia ponuka na trhu!

Séria F3H
AUX-09/12/18/24F3H



Model	AUX-09F3H	AUX-12F3H	AUX-18F3H	AUX-24F3H
Chladiaci/vykurovací výkon [kW]	2,65 / 2,70	3,40 / 3,50	5,10 / 5,40	6,70 / 7,20
Cena za sadu EUR bez DPH	580	620	900	1 334

V KOMPLETE:



VLASTNOSTI A FUNKCIE

UV lampa	Funkcia samočistenia	Antibakteriálny filter	Filter s plastovou štruktúrou	Vzduchové filtre *	Funkcia Anti-Fungus	Režim „Stand by“	Chladiace médium R32	Funkcia autodiagnostiky	24-hodinový časový spínač	LED displej	Obojstranný odvod kondenzátu	Zabudovaný modul Wi-Fi	Osvetlený bezdrôtový ovládač
Funkcia Anti-Cold-Air	Nočný režim	Funkcia I FEEL	Funkcia 4D prívodu vzduchu	Vertikálny pohyb žalúzií	Horizontálny pohyb žalúzií	Režim TURBO	Režim CHLAZENIA	Režim AUTOMATICKÉJ PŘEVÁZKY	Režim VYKUROVANIA	Režim ventilácie	Režim odvlhčovania	Vykurovanie pri -20°C	Silné odvlhčenie
Invertorová technológia	Automatický reštart	Inteligentné odmrazovanie	Antikorózný kryt vonkajšej jednotky	Super EMC	Lamely z hydrofilného hliníka	Š.: 749 v.: 285 h.: 201 [mm]							



BEZPLATNÁ DOPRAVA



BESTSELLER

* voliteľné vzduchové filtre
**** platí pre jednotky 09/12

Špecifikácie, dizajn a funkcie sa môžu zmeniť bez predchádzajúceho upozornenia. Klimatizačné jednotky obsahujú fluórový skleníkový plyn R32.

AUX Q Q-SMART PLUS

NOVINKA



*týka sa modelov 09/12/18/QC

Klimatizácie Q-Smart Plus boli vyvinuté tak, aby spĺňali najvyššie štandardy v oblasti zdravia, pohodlia, bezpečnosti, inteligentných funkcií a účinnosti.



Q-Smart Plus

- ✓ ideálny na vykurovanie
- ✓ široký výstup vzduchu
- ✓ elegantný dizajn

Q Q-Smart Plus

HIT SEZÓNY!

NOVINKA!

Namakaná mašina!

Séria QC
AUX-09/12/18/24QC



Model	AUX-09QC	AUX-12QC	AUX-18QC	AUX-24QC
Chladiaci/vykurovací výkon [kW]	2,70 / 3,00	3,50 / 3,80	5,40 / 5,60	6,70 / 7,20
Cena za sadu EUR bez DPH	640	720	980	1 360

V KOMPLETE:



VLASTNOSTI A FUNKCIE

UV sterilizácia **	Sterilizovanie 57°C **	Funkcia samočistenia	Antibakteriálny filter	Filter s vysokou hustotou	Funkcia Anti-Fungus	Vzduchové filtre ***	Režim „Stand by“	Chladiace médium R32	Funkcia autodiagnostiky	24-hodinový časový spínač	LED displej	Obojstranný odvod kondenzátu	Zabudovaný Wi-Fi modul
Osvetlený bezdrôtový ovládač	Funkcia Anti-Cold-Air	Nočný režim	Funkcia I FEEL	Funkcia 4D prívodu vzduchu	Vertikálny pohyb žalúzií	Horizontálny pohyb žalúzií	Režim TURBO	Režim chladenia	Režim Automatickej prevádzky	Režim vykurovania	Režim ventilácie	Režim odvlhčovania	Vykurovanie pri -22°C **
Silné odvlhčenie	Rýchle chladenie / ohrev	Invertorová technológia	Automatický reštart	Inteligentné odmrazovanie	Antikorózný kryt vonkajšej jednotky	Super EMC	Lamely z hydrofilného hliníka	Vyhrievaná vankúška kondenzátu **	Rozmer vnútornej jednotky ****				



BEZPLATNÁ DOPRAVA



INOVATÍVNA KONŠTRUKCIA

* platí pre jednotky 24QC
** platí pre jednotky 09/12/18QC
*** voliteľné vzduchové filtre
**** platí pre jednotky 09/12

Špecifikácie, dizajn a funkcie sa môžu zmeniť bez predchádzajúceho upozornenia. Klimatizačné jednotky obsahujú fluórový skleníkový plyn R32.

Q-Smart Premium



ESTETIKA



KVALITA



EFEKTÍVNOSŤ



SPOLIAHLIVOSŤ



KOMFORT



ZDRAVIE



INTELIGENCIA



EKOLÓGIA

Zdravie - Najvyššia kvalita vzduchu vo vašom prostredí.

System filtrácie vzduchu používaný v klimatizáciách Q-Smart Premium, zaručuje 99% zdravý a čistý vzduch.

UV sterilizácia

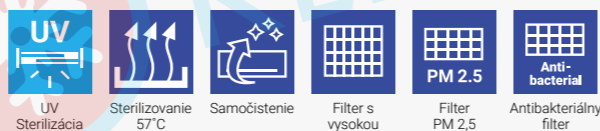

Stabilný a vysoký výkon v extrémnych teplotách

Úplne nová a vylepšená konštrukcia klimatizácie garantuje efektívnu a energeticky úspornú prácu aj v extrémnych podmienkach **-25°C až +60°C**



Prúdenie vzduchu 4D

Vnútrovná vzduchová žalúzia sa pohybuje automaticky vo vertikálnej aj horizontálnej rovine, a vďaka tomu je klimatizovaný vzduch rovnomerne distribuovaný do priestoru na všetky smery.



Sterilizácia pri 57°C

Výmenník tepla udržiava vysokú teplotu na úrovni 57°C počas primeraného času tak aby zabezpečil najlepší sterilizačný účinok.

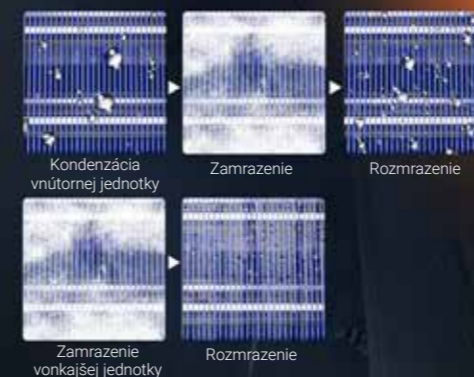

57°C

Vysoká teplota sterilizácie

Inteligentné rozmrazovanie

Efektívna prevádzka v režime vykurovania



I FEEL

Inteligentná funkcia kontroly teploty umožňuje presné doladenie teploty v miestnosti.



Aerodynamická lamela

Komfortné prúdenie vzduchu zasahujúceho do každého rohu miestnosti - 15 metrov.



Filter s vysokou hustotou a UV lampa

Filter s vysokou hustotou sa dá ľahko rozobrať a vyčistiť pod tečúcou vodou, čo umožňuje zachovanie vysokej účinnosti zariadenia. Účinná UV lampa odstraňuje nepríjemné pachy a škodlivé látky z ovzdušia. Takže vzduch v miestnosti bude stále v najvyššej kvalite.



V klúde v zime cestujete

Udržiavanie konštantnej teploty +8°C v režime vykurovania zabraňuje zamrznutiu miestnosti.



Spoľahlivo pracuje aj pri nestabilnom napätí



Režim odvlhčovania

Klimatizácia znižuje úroveň vlhkosti v miestnosti na optimálnu hodnotu a zabraňuje tvorbe baktérií a plesní.



Prevenca proti studenému vzduchu funkcia Anti-Cold Air

Po zapnutí režimu kúrenie ventilátor vnútornej jednotky začne pracovať na najnižších otáčkach, aby zamedzil návevu studeného vzduchu.

Po zapnutí režimu kúrenie ventilátor vnútornej jednotky začne pracovať na najnižších otáčkach, aby zamedzil návevu studeného vzduchu.



Vyhrievaná vanička kondenzu

Ohrievač odkvapkávacej misky zabraňuje hromadeniu prebytočného snehu a ľadu v exteriérovej jednotke. Tým sa zabezpečí, že exteriérová jednotka bude správne fungovať aj vo veľmi nepriaznivých podmienkach.



Komfort

Nočný režim

Vysoký stupeň pohodlia počas nočného odpočinku



Hlasové ovládanie

Vďaka aplikácii Google Home alebo Alexa môžeš podhodne ovládať klimatizáciu



Inteligentná spotreba energie

Používatelia môžu nastaviť očakávanú spotrebu energie v aplikácii, čím si klimatizácia automaticky upraví spotrebu energie na optimálne udržanie výkonu chladenia alebo vykurovania.



WiFi 2.0

Vstavaný Wi-Fi modul umožňuje ovládať prácu klimatizácie zo smartfónu, tabletu alebo počítača pripojeného k internetu odkiaľkoľvek na svete.



Zapni alebo vypni klimatizáciu nech si kdekoľvek na svete!

Kompresor najvyššej kvality

Vylepšený kompresor pracujúci pri ultra vysokej frekvencii. Nízkonapäťové rýchle štartovanie, stabilná, efektívna a energeticky úsporná práca.



Úspora energie, účinnosť +5%



Vysoká spoľahlivosť, životnosť až 20 rokov



Zníženie hluku -3dB

Q Q-Smart Premium



UV LAMPA PRE VAŠE ZDRAVIE

Séria QP
AUX-09/12/18/24QP



Špecialista
na kúrenie!

Model	AUX-09QP	AUX-12QP	AUX-18QP	AUX-24QP
Chladiaci/vykurovací výkon [kW]	2,70 / 3,00	3,50 / 3,80	5,40 / 5,60	6,70 / 7,20
Cena za sadu EUR bez DPH	780	854	1 228	1 640

V KOMPLETE:



VLASTNOSTI A FUNKCIE

UV sterilizácia	Funkcia samočistenia	Antibakteriálny filter	Filter s vysokou hustotou	Filter PM 2.5	Funkcia Anti-Fungus	Vzduchové filtre *	Sterilizovanie 57°C	Režim „Stand by“	Ekonomický režim	Chladiace médium R32	Funkcia autodiagnostiky	24-hodinový časový spínač	LED displej
Obojstranný odvod kondenzátu	Zabudovaný modul Wi-Fi	Osvetlený bezdrôtový ovládač	Funkcia Anti-Cold-Air	Nočný režim	Funkcia I FEEL	Funkcia 4D prívodu vzduchu	Vertikálny pohyb žalúzií	Horizontálny pohyb žalúzií	Režim TURBO	Režim chladienia	Režim Automatickej prevádzky	Režim vykurovania	Temperovanie na 8°C
Režim odvlhčovania	Režim ventilácie	Rýchla a jednoduchá inštalácia	Vykurovanie pri teplote -22°C	Invertorová technológia	Automatický reštart	Inteligentné odmrazovanie	Pozlátané rebrá výmenníka vonkajšej jednotky	Pozlátané rebrá výmenníka vnútornej jednotky	Antikorózný kryt vonkajšej jednotky	Super EMC	Lamely z hydrofilného hliníka	Vyhrievaná vanička kondenzátu **	Rozmer vnútornej jednotky ****



BEZPLATNÁ DOPRAVA
IDEÁLNE NA VYKUROVANIE



* voliteľné vzduchové filtre
** v závislosti od verzie
**** platí pre jednotky 09/12

Špecifikácie, dizajn a funkcie sa môžu zmeniť bez predchádzajúceho upozornenia. Klimatizačné jednotky obsahujú fluórový skleníkový plyn R32.

Q Q-Smart Premium Grey



UV LAMPA PRE VAŠE ZDRAVIE

Séria QB
AUX-09/12/18/24QB



Elegantne
zahadná

Model	AUX-09QB	AUX-12QB	AUX-18QB	AUX-24QB
Chladiaci/vykurovací výkon [kW]	2,70 / 3,00	3,50 / 3,80	5,40 / 5,60	6,70 / 7,20
Cena za sadu EUR bez DPH	884	944	1 320	1 550

V KOMPLETE:



VLASTNOSTI A FUNKCIE

UV sterilizácia	Funkcia samočistenia	Antibakteriálny filter	Filter s vysokou hustotou	Filter PM 2.5	Funkcia Anti-Fungus	Vzduchové filtre *	Sterilizovanie 57°C	Režim „Stand by“	Ekonomický režim	Chladiace médium R32	Funkcia autodiagnostiky	24-hodinový časový spínač	LED displej
Obojstranný odvod kondenzátu	Zabudovaný modul Wi-Fi	Osvetlený bezdrôtový ovládač	Funkcia Anti-Cold-Air	Nočný režim	Funkcia I FEEL	Funkcia 4D prívodu vzduchu	Vertikálny pohyb žalúzií	Horizontálny pohyb žalúzií	Režim TURBO	Režim chladienia	Režim Automatickej prevádzky	Režim vykurovania	Temperovanie na 8°C
Režim odvlhčovania	Režim ventilácie	Rýchla a jednoduchá inštalácia	Vykurovanie pri teplote -22°C	Invertorová technológia	Automatický reštart	Inteligentné odmrazovanie	Pozlátané rebrá výmenníka vonkajšej jednotky	Pozlátané rebrá výmenníka vnútornej jednotky	Antikorózný kryt vonkajšej jednotky	Super EMC	Lamely z hydrofilného hliníka	Vyhrievaná vanička kondenzátu **	Rozmer vnútornej jednotky ****



BEZPLATNÁ DOPRAVA
IDEÁLNE NA VYKUROVANIE



* voliteľné vzduchové filtre
** v závislosti od verzie
**** platí pre jednotky 09/12

Špecifikácie, dizajn a funkcie sa môžu zmeniť bez predchádzajúceho upozornenia. Klimatizačné jednotky obsahujú fluórový skleníkový plyn R32.

Halo Deluxe



Séria HE
AUX-09/12/18/24HE



DIZAJNOVKA ROKU

Dotyk Luxusu

Model	AUX-09HE	AUX-12HE	AUX-18HE	AUX-24HE
Chladiaci/vykurovací výkon [kW]	2,75 / 3,10	3,60 / 3,80	5,50 / 5,90	7,30 / 7,30
Cena za sadu EUR bez DPH	878	928	1 268	1 688

V KOMPLETE:



VLASTNOSTI A FUNKCIE

- Ionizátor vzduchu **
- UV sterilizácia **
- Funkcia samočistenia
- Antibakteriálny filter
- Filter s vysokou hustotou
- Filter PM 2.5
- Funkcia Anti-Fungus
- Vzduchové filtre *
- Režim „Stand by“
- 0.3 W
- Ekonomický režim
- Chladiace médium R32
- Funkcia autodiagnostiky
- 24-hodinový časový spínač
- LED displej
- Obojstranný odvod kondenzátu
- Zabudovaný modul Wi-Fi
- Osvetlený bezdrôtový ovládač
- Funkcia Anti-Cold-Air
- Nočný režim
- Funkcia I FEEL
- Funkcia 4D prívodu vzduchu
- Vertikálny pohyb žalúzií
- Horizontálny pohyb žalúzií
- Režim TURBO
- Režim chladenia
- Režim Automatickej prevádzky
- Režim vykurovania
- Režim odvlhčovania
- Režim ventilácie
- Vykurovanie pri -20°C
- DC INVERTER
- Automatický reštart
- Inteligentné odmrazovanie
- Pozlátané rebrá výmenníka vonkajšej jednotky
- Pozlátané rebrá výmenníka vnútornej jednotky
- Antikorózný kryt vonkajšej jednotky
- Super EMC
- Lamely z hydrofilného hliníka
- š.: 788 v.: 292 h.: 200 [mm]



BEZPLATNÁ DOPRAVA



VÝNIMOČNÝ DIZAJN

* voliteľné vzduchové filtre
** v závislosti od verzie
**** platí pre jednotky 09/12

Špecifikácie, dizajn a funkcie sa môžu zmeniť bez predchádzajúceho upozornenia. Klimatizačné jednotky obsahujú fluórový skleníkový plyn R32.

J-Smart Art



Séria JP
AUX-09/12/18/24JP



DOTYK LUXUSU

Klavírna čierna zrkadlovo lesklá

Model	AUX-09JP	AUX-12JP	AUX-18JP	AUX-24JP
Chladiaci/vykurovací výkon [kW]	2,70 / 3,00	3,50 / 3,80	5,30 / 5,60	7,20 / 7,20
Cena za sadu EUR bez DPH	952	1 042	1 470	1 704

V KOMPLETE:



VLASTNOSTI A FUNKCIE

- UV sterilizácia
- Funkcia samočistenia
- Antibakteriálny filter
- Filter s vysokou hustotou
- Filter PM 2.5
- Funkcia Anti-Fungus
- Vzduchové filtre *
- Sterilizovanie 57°C
- Režim „Stand by“
- Ekonomický režim
- Chladiace médium R32
- Funkcia autodiagnostiky
- 24-hodinový časový spínač
- LED displej
- Obojstranný odvod kondenzátu
- Zabudovaný modul Wi-Fi
- Osvetlený bezdrôtový ovládač
- Funkcia Anti-Cold-Air
- Nočný režim
- Funkcia I FEEL
- Funkcia 4D prívodu vzduchu
- Vertikálny pohyb žalúzií
- Horizontálny pohyb žalúzií
- Režim TURBO
- Režim chladenia
- Režim Automatickej prevádzky
- Režim vykurovania
- Režim odvlhčovania
- Režim odvlhčovania
- Režim ventilácie
- Rýchla a jednoduchá inštalácia
- Vykurovanie pri teplote -22°C
- DC INVERTER
- Automatický reštart
- Inteligentné odmrazovanie
- Pozlátané rebrá výmenníka vonkajšej jednotky
- Pozlátané rebrá výmenníka vnútornej jednotky
- Antikorózný kryt vonkajšej jednotky
- Super EMC
- Lamely z hydrofilného hliníka
- Vyhrievaná vanička kondenzátu **
- š.: 806 v.: 291 h.: 220 [mm]



BEZPLATNÁ DOPRAVA



IDEÁLNE NA VYKUROVANIE

* voliteľné vzduchové filtre
** v závislosti od verzie
**** platí pre jednotky 09/12

Špecifikácie, dizajn a funkcie sa môžu zmeniť bez predchádzajúceho upozornenia. Klimatizačné jednotky obsahujú fluórový skleníkový plyn R32.

klimatizácie séria C



C-PRO

C-SMART

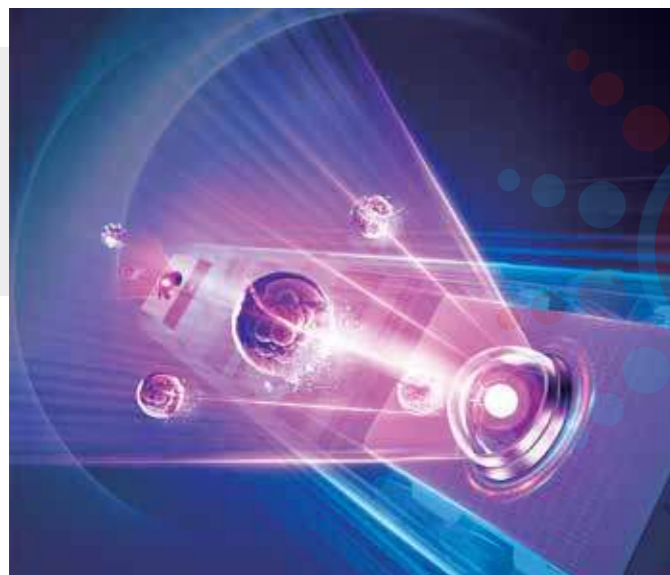

Sterilizácia pri teplote 57°C

Výmenník udržiava vysokú teplotu na úrovni 57°C po potrebnú dobu tak, aby zabezpečil najlepší efekt sterilizácie elimináciou mikroorganizmov, baktérií a vírusov.



Inteligentná distribúcia vzduchu

Klimatizácie série C boli navrhnuté s myšlienkou na redukciu efektu prievanu vzduchu. Vďaka inovatívnemu systému mikrootvorov a profilovaným žalúziám je vzduch vyfukovaný bez efektu prievanu. Technológia dvojitého žalúzií použitá v klimatizáciách C-Pro sa vyznačuje zvýšenou silou návevu o 30% a zvýšenou možnosťou nastavenia uhla vyfukovaniu vzduchu o 80%.

Lahký prístup k hlavnej doske

Inštalácia a servisovanie klimatizačných jednotiek série C sa stalo pohodlnejšie vďaka novému riešeniu, ktoré umožňuje výmenu hlavnej dosky jednotky. Teraz je každá klimatizačná jednotka série C vybavená 4 mikroprocesormi s technológiou 3PEAK, ktoré ovládajú motory roliet v dvoch osiach. V kombinácii so systémom mikrootvorov poskytuje presnosť a pohodlie pri distribúcii vzduchu v miestnosti.



Objavte komfort nového rozmeru s AUX – Priekopnícka technológia mikrootvorov!**

Hľadáte klimatizáciu, ktorá dokonale zvládne každú výzvu bez toho, aby ste pocítili prievan? S klimatizáciami C-Smart a C-Pro od AUX to už nie je len sen! Vďaka inovatívnej technológii mikrootvorov – 2430 otvorov pri modeli C-Smart a až 8645 otvorov pri modeli C-Pro – sme zmenili pravidlá hry.

Táto špičková technológia zabezpečuje, že vyfúknutý vzduch je rozptýlený tak jemne, že ani nepocítite, ako sa vzduch v miestnosti pohybuje. Vďaka tomu dochádza k rovnomernému rozloženiu teploty, čo zaručuje nielen maximálny komfort, ale aj efektívnosť. Môžete sa spoľahnúť na rýchlu reakciu systému, presné udržiavanie nastavenej teploty a celkový termický komfort bez nárazov chladného vzduchu.

Už žiadne kompromisy medzi efektívnosťou a pohodlím. Klimatizácie AUX s technológiou mikrootvorov sú tu, aby definovali nový štandard v pohodlí domova alebo v práci.

Zažite neviditeľnú, ale výkonnú a tichú prevádzku na vlastnej koži. Investujte do inovácií, ktoré cítite a zároveň ani nevnímate. Zaistite si svoju klimatizáciu C-Smart alebo C-Pro od AUX a užívajte si nekonečný komfort každý deň. Nechajte sa rozmaznávať technológiou, ktorá sa postará o všetko za vás.

Samočistenie piatej generácie

Modernizovaný systém samočistenia jednotky umožňuje elimináciu baktérií, vírusov, roztočov, mikroorganizmov a prachových častíc. Zdravie a pohodlie pre vašu rodinu je zaručené vďaka šiestim stupňom samočistenia a sterilizácie, ktoré pomáhajú dodávať čistý vzduch.

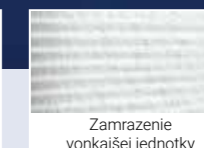



Ľahká a rýchla inštalácia

Predný panel klimatizácie a dolný diel krytu majú špeciálne západky, ktoré uľahčujú demontáž a inštaláciu zariadenia. Znižuje to potrebný čas na inštaláciu a servis klimatizácie až o 20%.



Vyhrievaná vanička vonkajšej jednotky

Ohrievač odkvapkávacej misky zabraňuje hromadeniu nadmernej vrstvy snehu a ľadu v agregáte. Vďaka tomu bude vonkajšia jednotka fungovať správne aj za veľmi nepriaznivých poveternostných podmienok.

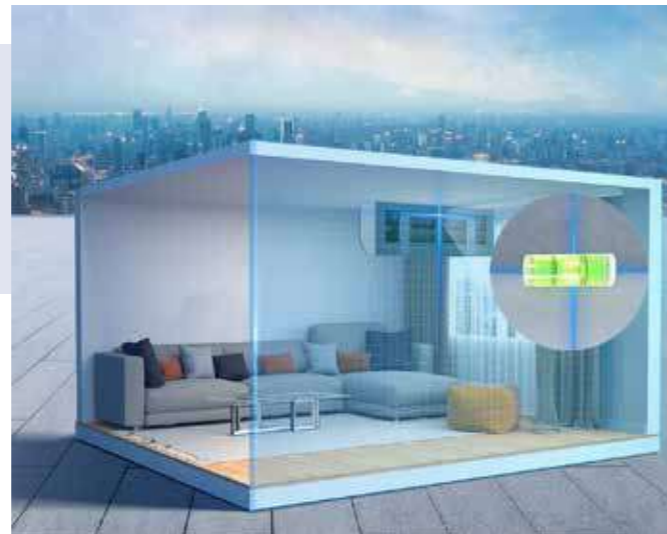

Inštalačný panel

Špeciálne navrhnutý panel uľahčuje inštaláciu klimatizácie na stene. Nastavenie jednotky v horizontálnej aj vertikálnej polohe je oveľa pohodlnejšie a umožňuje bezproblémovú inštaláciu.

Funkcia detekcie prachu

Klimatizácie série C sú vybavené funkciou detekcie prachu, ktorá monitoruje úroveň znečistenia filtra vnútornej jednotky. Zariadenie upozorní na potrebu vyčistenia filtra. Táto funkcia je špeciálne určená pre osoby, ktoré sú alergické na prach.



Dva režimy riadenia prúdenia vzduchu

Dvojitá žalúzia v klimatizáciách série C-Pro umožňuje prispôsobiť tok prúdenia vzduchu. Nastavenie žalúzií jednotky smerom nahor spôsobí, že vyfukovaný vzduch je smerovaný k stropu alebo k stene. Nastavenie žalúzií do vertikálnej polohy smeruje prúd vzduchu nadol, čo zabezpečuje tepelný komfort podobný tomu pri podlahovom kúrení.

Technológia prúdenia vzduchu mikrootvormi

Prevratná technológia z továrne AUX s dvojitou roletou a 8645 mikrootvormi umožňuje výnimočnú presnosť prúdenia vzduchu.

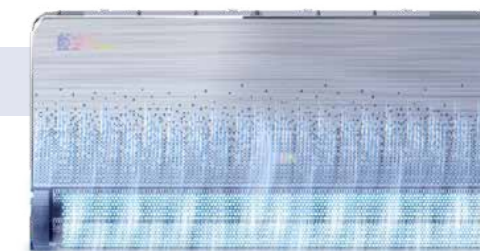

Rozsah nastavenia teploty

System kontroly nastavenia teploty umožňuje nastaviť rozsah v intervale od 20 do 28 stupňov Celzia.

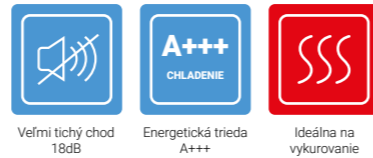

Bezpríevanová lamela

18

NOVINKA 2024

Séria CA
AUX-09/12/18/24CA

Model	Efektívnosť [kW]		Energetická trieda Chladienie/Kúrenie	Cena EUR bez DPH
	Chladienie	Kúrenie		
AUX-09CAA	2,70	3,20	A++ / A+	780
AUX-09CA	2,70	3,30	A+++ / A++	798
AUX-12CAA	3,50	3,80	A++ / A+	998
AUX-12CA	3,50	4,20	A+++ / A++	854
AUX-18CA	5,40	5,60	A++ / A+	1 100
AUX-24CA	7,30	7,30	A++ / A+	1 420

UV sterilizácia, Funkcia samočistenia, Antibakteriálny filter, Filter s vysokou hustotou, Filter PM 2.5, Vzduchové filtre*, Sterilizovanie 57°C, Funkcia Anti-Fungus, Funkcia detekovania prachu, Režim „Stand by“, Ekonomický režim, Chladiace médium R32, Funkcia autodiagnostiky, 24-hodinový časový spínač.

LED displej, Obojstranný odvod kondenzátu, Zabudovaný modul Wi-Fi, Osvetlený bezdrôtový ovládač, Funkcia Anti-Cold-Air, Nočný režim, Funkcia I FEEL, Funkcia 4D prívodu vzduchu, Vertikálny pohyb žalúzií, Horizontálny pohyb žalúzií, Režim TURBO, Režim chladienia, Režim vykurovania, Režim vykurovania na 8°C.

AUTO, Režim Automatickej prevádzky, Režim odvlhčovania, Režim ventilácie, Rýchla a jednoduchá inštalácia, Invertorová technológia, Automatický reštart, Inteligentné odmrzovanie, Pozlátené rebrá výmenníka vonkajšej jednotky, Pozlátené rebrá výmenníka vnútornej jednotky, Antikorózný kryt vonkajšej jednotky, Super EMC, Lamely z hydrofilného hliníka, Vyhrievaná vanička kondenzátu**, Vykurovanie pri teplote -25°C.

š.: 825
v.: 300
h.: 205
[mm]

Rozmer vnútornej jednotky****

V KOMPLETE:



* voliteľné vzduchové filtre
** v závislosti od verzie
*** Platí pre jednotku AUX-12CA/I
Špecifikácie, dizajn a funkcie sa môžu zmeniť bez predchádzajúceho upozornenia.
Klimatizačné jednotky obsahujú fluórový sklenkový plyn R32.

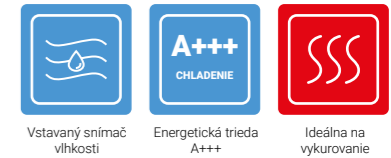

Najmodernejší Windfree systém

18

NOVINKA 2024

Séria C-PRO
AUX-09/12/C-PRO

Model	Efektívnosť [kW]		Energetická trieda Chladienie/Kúrenie	Cena EUR bez DPH
	Chladienie	Kúrenie		
AUX-09C-PRO	2,70	3,30	A+++ / A++	784
AUX-12C-PRO	3,50	4,20	A+++ / A++	956

UV sterilizácia, Funkcia samočistenia, Antibakteriálny filter, Filter s vysokou hustotou, Filter PM 2.5, Vzduchové filtre*, Sterilizovanie 57°C, Funkcia Anti-Fungus, Funkcia detekovania prachu, Režim „Stand by“, Ekonomický režim, Chladiace médium R32, Funkcia autodiagnostiky, 24-hodinový časový spínač.

LED displej, Obojstranný odvod kondenzátu, Zabudovaný modul Wi-Fi, Osvetlený bezdrôtový ovládač, Funkcia Anti-Cold-Air, Nočný režim, Funkcia I FEEL, Funkcia 4D prívodu vzduchu, Vertikálny pohyb žalúzií, Horizontálny pohyb žalúzií, Režim TURBO, Režim chladienia, Režim vykurovania, Režim vykurovania na 8°C.

AUTO, Režim Automatickej prevádzky, Režim odvlhčovania, Režim ventilácie, Rýchla a jednoduchá inštalácia, Invertorová technológia, Automatický reštart, Inteligentné odmrzovanie, Pozlátené rebrá výmenníka vonkajšej jednotky, Pozlátené rebrá výmenníka vnútornej jednotky, Antikorózný kryt vonkajšej jednotky, Super EMC, Lamely z hydrofilného hliníka, Vyhrievaná vanička kondenzátu**, Vykurovanie pri teplote -25°C.

š.: 835
v.: 310
h.: 220
[mm]

Rozmer vnútornej jednotky****

V KOMPLETE:



* voliteľné vzduchové filtre
** v závislosti od verzie
*** k dispozícii: jeseň 2024
**** platí pre jednotku AUX-12C-PRO/I
Špecifikácie, dizajn a funkcie sa môžu zmeniť bez predchádzajúceho upozornenia.
Klimatizačné jednotky obsahujú fluórový sklenkový plyn R32.

K Konzolová klimatizácia

M Prenosná klimatizácia



36 dB

NOVINKA!

Špecialista na kúrenie!

Séria K
AUX-12/16/K



65 dB

Praktická a spoľahlivá mobilná klimatizácia

Séria MI
AUX-09/12/MI

Model	AUX-12K	AUX-16K
Chladiaci/vykurovací výkon [kW]	3,50 / 3,50	4,70 / 5,00
Cena za sadu EUR bez DPH	1 560	1 640

Model	AUX-09MI	AUX-12MI
Chladiaci výkon [kW]	2,60	3,40
Cena za sadu EUR bez DPH	385 **	390 **



BEZPLATNÁ DOPRAVA

BEZPLATNÁ DOPRAVA

VLASTNOSTI A FUNKCIE

- Long-term
- R32
- Funkcia autodiagnostiky
- Časovač 24H
- LED displej
- Osvetlený bezdrôtový ovládač
- Nočný režim
- Vertikálny pohyb žalúzií
- Režim chladenia
- AUTO
- Režim Automatickej prevádzky
- Režim ventilácie
- Režim odvlhčovania
- DC INVERTER
- Režim vykurovania
- Funkcia I FEEL
- Zabudovaný modul WiFi
- Inteligentné odmrazovanie
- Automatický reštart
- Lamely z hydrofilného hliníka
- Rýchle chladenie/ohrevanie
- Chladenie pri nízkych teplotách
- Vyhrievaná vanička kondenzátu **
- Vykurovanie pri -22°C
- š.: 700 v.: 225 h.: 600 [mm]

VLASTNOSTI A FUNKCIE

- ALARM
- R290
- Časovač 24H
- LED displej
- Osvetlený bezdrôtový ovládač
- Nočný režim
- Vertikálny pohyb žalúzií *
- Režim chladenia
- AUTO
- Režim Automatickej prevádzky
- Režim ventilácie
- Režim odvlhčovania
- DC INVERTER
- Indikácia znečisteného filtra
- Chladiace médium R290

Funkcia chladenia a kúrenia

Celoročná jednotka 2 v 1. Vykurovanie v zime a chladenie v lete.



Automatický pohyb vzduchovej lamely Auto Swing*

Pohodlné a efektívne chladenie

Vďaka funkcii Auto Swing sa dvojvrstvá lamela prenosnej klimatizácie AUX môže automaticky pohybovať nahor a nadol, čím sa zabezpečí lepšia distribúcia ochladeného vzduchu v miestnosti a rýchlejšie dosiahnutie nastavenej teploty.



Špecifikácie, dizajn a funkcie sa môžu zmeniť bez predchádzajúceho upozornenia. Klimatizačné jednotky obsahujú fluórový sklenkový plyn R32. ** v závislosti od verzie

* platí pre AUX-12MI
** iná zľavová skupina

Špecifikácie, dizajn a funkcie sa môžu zmeniť bez predchádzajúceho upozornenia. Klimatizačné jednotky obsahujú fluórový sklenkový plyn R290.

MULTI

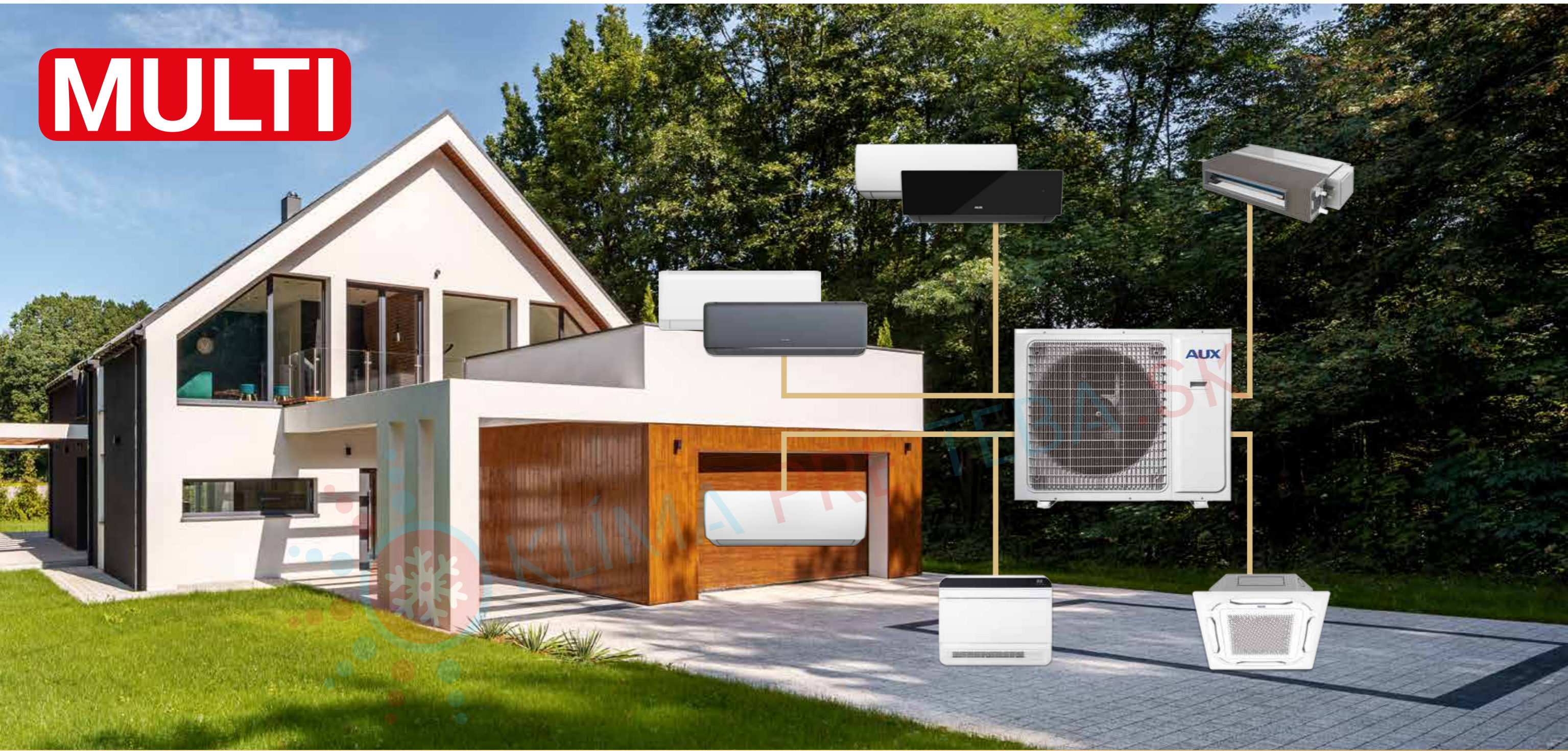

SYSTEMY MULTI

Vonkajšie jednotky | Freedom+ | J-Smart | J-Smart Art | Q-Smart Premium | Konzolové jednotky | Kazetové jednotky | Kanálové jednotky

MULTI Vonkajšie jednotky



AUX-M2-(14/18)LCLH, AUX-M3-(21/27)LCLH, AUX-M4-28LCLH, AUX-M4-36LCLH, AUX-M5-42LCLH

Model		AUX-M2-14LCLH	AUX-M2-18LCLH	AUX-M3-21LCLH
Maximálny počet vnútorných jednotiek	-	2	2	3
Chladiaci/vykurovací výkon	[kW]	4,10 / 4,80	5,30 / 5,60	6,20 / 6,60
Cena za jednotku	EUR bez DPH	1 000	1 090	1 320

Model		AUX-M3-27LCLH	AUX-M4-28LCLH	AUX-M4-36LCLH	AUX-M5-42LCLH
Maximálny počet vnútorných jednotiek	-	3	4	4	5
Chladiaci/vykurovací výkon	[kW]	7,90 / 8,20	8,20 / 8,80	10,50 / 11,00	12,00 / 13,00
Cena za jednotku	EUR bez DPH	1 550	1 950	2 350	2 718

Kombinačnú tabuľku nájdete na strane 38 - 39.

Priestorovo úsporná inštalácia a vysoká flexibilita

Multi split systém AUX umožňuje pripojenie 2 až 5 vnútorných jednotiek k jednej vonkajšej jednotke. Tým sa znižuje počet potrebných vonkajších jednotiek v porovnaní s jednotlivými jednotkami, a preto sa výrazne šetrí priestor na fasádach budov, strechách a balkónoch. Jednotky sa navyše nemusia inštalovať súčasne - systém možno časom rozšíriť o nové vnútorné jednotky, pričom sa zachová výkonnosť jednotlivých klimatizačných komponentov.

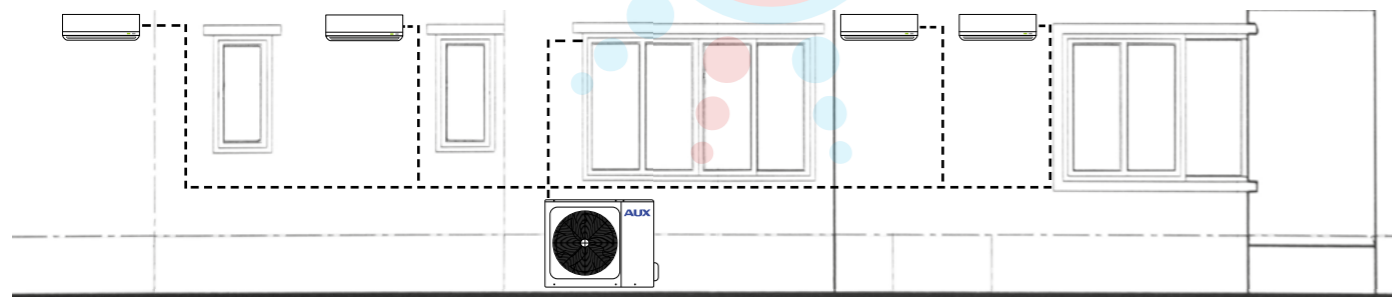

Päť vnútorných jednotiek v systéme multi split



BEZPLATNÁ DOPRAVA



IDEÁLNE NA VYKUROVANIE



Špecifikácie, dizajn a funkcie sa môžu zmeniť bez predchádzajúceho upozornenia. Klimatizačné jednotky obsahujú fluórový skleníkový plyn R32.

Antikorózný kryt vonkajšej jednotky

- dlhšia životnosť a estetika

Plášť vonkajšej jednotky bol potiahnutý viacerými ochrannými vrstvami, ktoré ho okrem iného chránia pred hmyzom, hlodavcami, vlhkosťou, prachom alebo ohňom. Tým je zabezpečená dlhá životnosť a estetický vzhľad zariadenia aj po rokoch vystavenia nepriaznivým podmienkam prostredia.



Inteligentné odmrazovanie

- efektívna prevádzka pri nízkych vonkajších teplotách.

Klimatizačná jednotka aktivuje režim odmrazovania len v prípade potreby a len na čas potrebný na odmrazenie výmenníka, čo umožňuje takmer nepretržitú prevádzku jednotky v režime vykurovania. Inteligentný systém odmrazovania používaný v klimatizáciách AUX zlepšuje energetickú účinnosť jednotiek o 5 % a zvyšuje účinnosť vykurovania až o 20 % pri nízkych vonkajších teplotách.



Automatický reštart

- nastavenie pamäte v prípade výpadku napájania

V prípade výpadku napájania si jednotka zapamätá posledné nastavenia a po obnovení napájania sa znovu spustí a automaticky obnoví prednastavený prevádzkový režim.



Vyhrievaná vanička kondenzu

- efektívna prevádzka v režime vykurovania

Vonkajšie jednotky série multi split klimatizácií AUX sú vybavené kvapalinovými ohrievačmi, ktoré umožňujú efektívnu prevádzku jednotiek v režime vykurovania aj pri silných mrazoch a chránia výmenník tepla pred námrazou.



Ovládanie podľa 180° sínusoidy

plynulá a efektívna prevádzka kompresora

DC invertorový kompresor využíva 180° sinusové riadenie. Vďaka tejto technike beží motor kompresora plynulo a výrazne sa zvyšuje jeho účinnosť a životnosť.

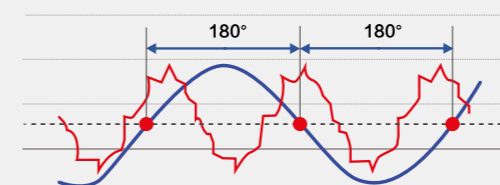

Optimalizovaný dizajn potrubia

- posilnenie chladiaceho výkonu

Konštrukcia poskytuje dodatočné chladenie a zvyšuje chladiaci výkon oddelením vstupu a výstupu chladiva.

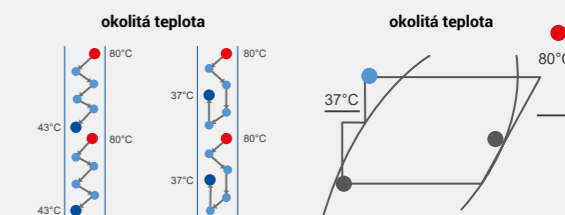

F Freedom Plus

Séria FH
AUX-07/09/12/18/24FH/I

		AUX-07FH/I	AUX-09FH/I	AUX-12FH/I	AUX-18FH/I	AUX-24FH/I
Chladiaci/vykurovací výkon	[kW]	2,05 / 2,15	2,58 / 2,70	3,50 / 3,50	5,00 / 5,37	6,50 / 6,50
Cena za jednotku	EUR bez DPH	260	290	320	384	490

Ionizátor vzduchu	Funkcia samočistenia	Filter s plástovou štruktúrou	Vzduchové filtre *	Funkcia Anti-Fungus	Chladiace médium R32	Funkcia autodiagnostiky	24-hodinový časový spínač	LED displej	Obojstranný odvod kondenzátu	Zabudovaný Wi-Fi modul	Osvetlený bezdrôtový ovládač	Funkcia Anti-Cold-Air	Nočný režim
Funkcia I FEEL	Vertikálny pohyb žalúzií	Horizontálny pohyb žalúzií	Režim TURBO	Režim chladenia	Režim Automatickej prevádzky	Režim vykurovania	Režim ventilácie	Režim odvlhčovania	Vykurovanie pri -22°C	Invertorová technológia	Automatický reštart	Inteligentné odmrazovanie	Super EMC

Lamely z hydrofilného hliníka * voliteľné vzduchové filtre

BEZPLATNÁ DOPRAVA

Špecifikácie, dizajn a funkcie sa môžu zmeniť bez predchádzajúceho upozornenia. Klimatizačné jednotky obsahujú fluórový sklenkový plyn R32.

Q Q-Smart Premium

Séria QP
AUX-07/09/12/18/24QP-M/I

		AUX-07QP-M/I	AUX-09QP-M/I	AUX-12QP-M/I	AUX-18QP-M/I	AUX-24QP-M/I
Chladiaci/vykurovací výkon	[kW]	2,05 / 2,15	2,58 / 2,70	3,50 / 3,50	5,27 / 5,37	7,03 / 7,05
Cena za jednotku	EUR bez DPH	352	378	404	456	546

Ionizátor vzduchu	Funkcia samočistenia	Filter s vysokou hustotou	Antibakteriálny filter	Filter PM 2,5	Vzduchové filtre *	Funkcia Anti-Fungus	Chladiace médium R32	Funkcia autodiagnostiky	24-hodinový časový spínač	LED displej	Obojstranný odvod kondenzátu	Zabudovaný Wi-Fi modul	Osvetlený bezdrôtový ovládač
Funkcia Anti-Cold-Air	Nočný režim	Funkcia I FEEL	Funkcia 4D prívodu vzduchu	Horizontálny pohyb žalúzií	Vertikálny pohyb žalúzií	Režim TURBO	Režim chladenia	Režim Automatickej prevádzky	Režim vykurovania	Režim ventilácie	Režim odvlhčovania	Vykurovanie pri -22°C	Invertorová technológia

Super EMC Lamely z hydrofilného hliníka Režim „Stand by“ Jednoduchá a rýchla inštalácia Automatický reštart Inteligentné odmrazovanie Pozlátané rebrá výmenníka vnútornej jednotky * voliteľné vzduchové filtre

BEZPLATNÁ DOPRAVA

Špecifikácie, dizajn a funkcie sa môžu zmeniť bez predchádzajúceho upozornenia. Klimatizačné jednotky obsahujú fluórový sklenkový plyn R32.

Q Q-Smart Premium Grey

NOVINKA!

Séria QB
AUX-07/09/12/18/24QB-M/I

		AUX-07QB-M/I	AUX-09QB-M/I	AUX-12QB-M/I	AUX-18QB-M/I	AUX-24QB-M/I
Chladiaci/vykurovací výkon	[kW]	2,05 / 2,15	2,58 / 2,70	3,50 / 3,50	5,27 / 5,37	7,03 / 7,05
Cena za jednotku	EUR bez DPH	396	422	448	488	578

Ionizátor vzduchu	Funkcia samočistenia	Filter s vysokou hustotou	Antibakteriálny filter	Filter PM 2,5	Vzduchové filtre *	Funkcia Anti-Fungus	Chladiace médium R32	Funkcia autodiagnostiky	24-hodinový časový spínač	LED displej	Obojstranný odvod kondenzátu	Zabudovaný Wi-Fi modul	Osvetlený bezdrôtový ovládač
Funkcia Anti-Cold-Air	Nočný režim	Funkcia I FEEL	Funkcia 4D prívodu vzduchu	Horizontálny pohyb žalúzií	Vertikálny pohyb žalúzií	Režim TURBO	Režim chladenia	Režim Automatickej prevádzky	Režim vykurovania	Režim ventilácie	Režim odvlhčovania	Vykurovanie pri -22°C	Invertorová technológia

Super EMC Lamely z hydrofilného hliníka Režim „Stand by“ Jednoduchá a rýchla inštalácia Automatický reštart Inteligentné odmrazovanie Pozlátané rebrá výmenníka vnútornej jednotky * voliteľné vzduchové filtre

BEZPLATNÁ DOPRAVA

Špecifikácie, dizajn a funkcie sa môžu zmeniť bez predchádzajúceho upozornenia. Klimatizačné jednotky obsahujú fluórový sklenkový plyn R32.

J J-Smart

Séria JO
AUX-07/09/12/18/24JO/I

		AUX-07JO/I	AUX-09JO/I	AUX-12JO/I	AUX-18JO/I	AUX-24JO/I
Chladiaci/vykurovací výkon	[kW]	2,05 / 2,15	2,58 / 2,70	3,50 / 3,50	5,27 / 5,37	7,03 / 7,05
Cena za jednotku	EUR bez DPH	390	400	410	435	600

Ionizátor vzduchu	Funkcia samočistenia	Filter s vysokou hustotou	Antibakteriálny filter	Filter PM 2,5	Vzduchové filtre *	Funkcia Anti-Fungus	Chladiace médium R32	Funkcia autodiagnostiky	24-hodinový časový spínač	LED displej	Obojstranný odvod kondenzátu	Zabudovaný Wi-Fi modul	Osvetlený bezdrôtový ovládač
Funkcia Anti-Cold-Air	Nočný režim	Funkcia I FEEL	Funkcia 4D prívodu vzduchu	Horizontálny pohyb žalúzií	Vertikálny pohyb žalúzií	Režim TURBO	Režim chladenia	Režim Automatickej prevádzky	Režim vykurovania	Režim ventilácie	Režim odvlhčovania	Vykurovanie pri -22°C	Invertorová technológia

Super EMC Lamely z hydrofilného hliníka Režim „Stand by“ Jednoduchá a rýchla inštalácia Automatický reštart Inteligentné odmrazovanie Pozlátané rebrá výmenníka vnútornej jednotky * voliteľné vzduchové filtre

BEZPLATNÁ DOPRAVA

Špecifikácie, dizajn a funkcie sa môžu zmeniť bez predchádzajúceho upozornenia. Klimatizačné jednotky obsahujú fluórový sklenkový plyn R32.

J J-Smart Art



Séria JB
AUX-07/09/12/18/24JB/I

	AUX-07JB/I	AUX-09JB/I	AUX-12JB/I	AUX-18JB/I	AUX-24QJB/I
Chladiaci/vykurovací výkon [kW]	2,05 / 2,15	2,58 / 2,70	3,50 / 3,50	5,27 / 5,37	7,03 / 7,05
Cena za jednotku EUR bez DPH	390	410	430	450	500

- Ionizátor vzduchu
- Funkcia samočistenia
- Filter s vysokou hustotou
- Antibakteriálny filter
- Filter PM 2,5
- Vzduchové filtre *
- Funkcia Anti-Fungus
- Chladiace médium R32
- Funkcia autodiagnostiky
- 24-hodinový časový spínač
- LED displej
- Obojstranný odvod kondenzátu
- Zabudovaný modul Wi-Fi
- Osvetlený bezdrôtový ovládač

- Funkcia Anti-Cold-Air
- Nočný režim
- Funkcia I FEEL
- Funkcia 4D prívodu vzduchu
- Horizontálny pohyb žalúzií
- Vertikálny pohyb žalúzií
- Režim TURBO
- Režim chladenia
- Režim automatickej prevádzky
- Režim vykurovania
- Režim ventilácie
- Režim odvlhčovania
- Vykurovanie pri -22°C
- DC INVERTER

- Super EMC
- Lamely z hydrofilného hliníka
- Pohotovostný režim 0,3 W
- Jednoduchá a rýchla inštalácia
- Automatický reštart
- Inteligentné odmrazovanie
- Pozlátané rebrá výmenníka vnútornej jednotky
- voliteľné vzduchové filtre

BEZPLATNÁ DOPRAVA

Špecifikácie, dizajn a funkcie sa môžu zmeniť bez predchádzajúceho upozornenia. Klimatizačné jednotky obsahujú fluórový skleníkový plyn R32.

Konzolová jednotka



Séria M-K
AUX-M-K(09/12/16)/I

	AUX-M-K09/I	AUX-M-K12/I	AUX-M-K16/I
Chladiaci/vykurovací výkon [kW]	2,60 / 2,80	3,50 / 3,80	4,10 / 4,50
Cena za jednotku EUR bez DPH	600	626	650

- Odolný vzduchový filter
- Chladiace médium R32
- Osvetlený bezdrôtový ovládač
- Režim chladenia
- Rýchle chladenie/ohrevanie
- Režim Automatickej prevádzky
- Režim vykurovania
- Režim ventilácie
- Režim odvlhčovania
- Invertorová technológia
- Automatický reštart
- Inteligentné odmrazovanie
- Lamely z hydrofilného hliníka
- Chladenie pri nízkych teplotách
- Vykurovanie pri -22°C

BEZPLATNÁ DOPRAVA



Špecifikácie, dizajn a funkcie sa môžu zmeniť bez predchádzajúceho upozornenia. Klimatizačné jednotky obsahujú fluórový skleníkový plyn R32.

Kazetová jednotka



Séria M-C
AUX-M-C(09/12/18/24)/I

BEZPLATNÁ DOPRAVA



	AUX-C-09CAC	AUX-C-12CAC	AUX-C-18CAC	AUX-C-24CAC
Chladiaci/vykurovací výkon [kW]	2,80 / 3,00	3,60 / 3,90	5,00 / 5,60	7,00 / 8,00
Cena za jednotku EUR bez DPH	638	680	700	770

- Umývateľný vzduchový filter
- Chladiace médium R32
- Osvetlený bezdrôtový ovládač
- Režim chladenia
- Rýchle chladenie/ohrevanie
- Režim Automatickej prevádzky
- Režim vykurovania
- Režim ventilácie
- Režim odvlhčovania
- Invertorová technológia
- Automatický reštart
- Inteligentné odmrazovanie
- Lamely z hydrofilného hliníka
- Chladenie pri nízkych teplotách
- Vykurovanie pri -22°C

Klimatizačné jednotky obsahujú fluórový skleníkový plyn R32. Špecifikácie, dizajn a funkcie sa môžu zmeniť bez predchádzajúceho upozornenia.

Kanálová jednotka

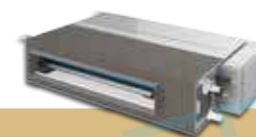

Séria M-D
AUX-M-D(07/09/12/18/24)/I

BEZPLATNÁ DOPRAVA



	AUX-M-D07/I	AUX-M-D09/I	AUX-M-D12/I	AUX-M-D18/I	AUX-M-D24/I
Chladiaci/vykurovací výkon [kW]	2,20 / 2,50	2,60 / 2,90	3,60 / 4,00	5,10 / 5,80	7,10 / 7,50
Cena za jednotku EUR bez DPH	534	546	572	650	710

- Odolný vzduchový filter
- Chladiace médium R32
- Kábelový ovládač
- Režim chladenia
- Rýchle chladenie/ohrevanie
- Režim Automatickej prevádzky
- Režim vykurovania
- Režim ventilácie
- Režim odvlhčovania
- Invertorová technológia
- Automatický reštart
- Inteligentné odmrazovanie
- Lamely z hydrofilného hliníka
- Chladenie pri nízkych teplotách
- Vykurovanie pri -22°C

Klimatizačné jednotky obsahujú fluórový skleníkový plyn R32. Špecifikácie, dizajn a funkcie sa môžu zmeniť bez predchádzajúceho upozornenia.



Klimatizačné jednotky obsahujú fluórový skleníkový plyn R32. Špecifikácie, dizajn a funkcie sa môžu zmeniť bez predchádzajúceho upozornenia.

CAC



KOMERČNÉ SYSTÉMY

Kazetové jednotky | Podstropno-parapetné jednotky | Kanálové jednotky

CAC Kazetová klimatizácia



Séria CAC
AUX-C-(12/18/24/36/42/48/60)CAC

Model		AUX-C-12CAC	AUX-C-18CAC	AUX-C-24CAC	AUX-C-36CAC
Chladiaci/vykurovací výkon	[kW]	3,60 / 4,20	5,00 / 5,60	7,00 / 8,00	10,55 / 11,15
Cena za jednotku	EUR bez DPH	1 576 *	1 796 *	2 400 *	4 030 *
Model		AUX-C-42CAC	AUX-C-48CAC	AUX-C-60CAC	
Chladiaci/vykurovací výkon	[kW]	12,10 / 13,50	14,00 / 16,00	16,00 / 17,00	
Cena za jednotku	EUR bez DPH	4 420 *	4 500 *	5 100 *	



VLASTNOSTI A FUNKCIE

Umyvateľný vzduchový filter	Chladiace médium R32	Osvetlený bezdrôtový ovládač	Káblový ovládač**	Modul Wi-Fi***	Režim chladenia	Režim automatickej prevádzky	Režim vykurovania	Režim odvlhčovania	Rýchle chladenie/ohrevanie	Režim ventilácie	Invertorová technológia	Automatický reštart
Inteligentné odmrazovanie	Lamely z hydrofilného hliníka	Chladenie pri nízkych teplotách	Vykurovanie pri -22°C	Vyhrievaná vanička kondenzátu	Vstavané čerpadlo kondenzátu							



BEZPLATNÁ DOPRAVA



IDEÁLNE NA VYKUROVANIE

* potreba krycieho panelu AUX-P-01 pre jednotky 12/18 a krycieho panelu AUX-P-02 pre jednotky 24/36/42/48/60
** voliteľný Káblový ovládač
*** voliteľný modul Wi-Fi

Špecifikácie, dizajn a funkcie sa môžu zmeniť bez predchádzajúceho upozornenia. Klimatizačné jednotky obsahujú fluórový skleníkový plyn R32.

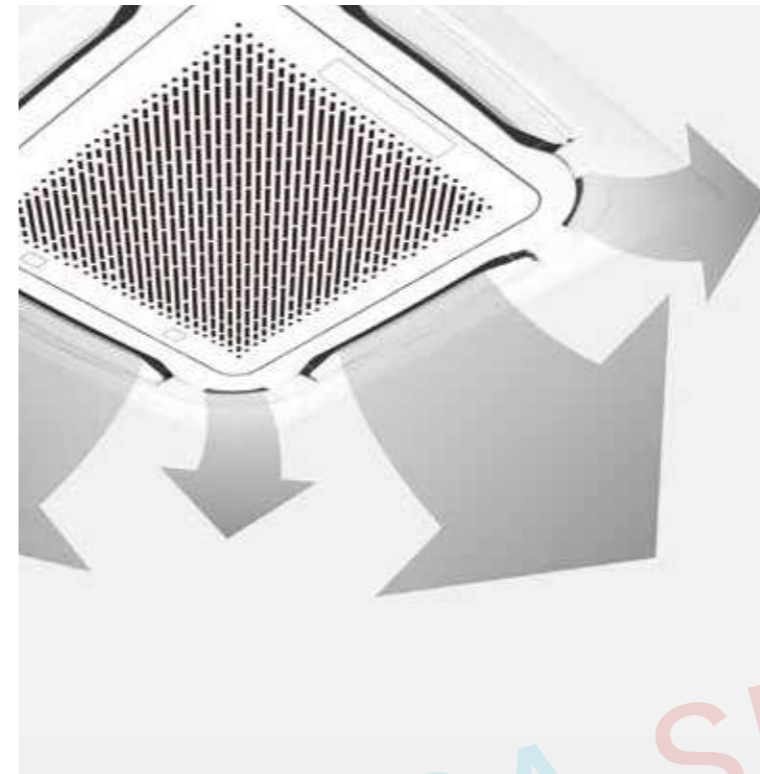

Kruhový 360° prívod vzduchu



Efektívna distribúcia vzduchu

Vďaka špeciálne navrhnutému dizajnu dekoratívneho panelu dokáže kazetová klimatizácia AUX ochladiť každý kút miestnosti a zabezpečiť maximálny komfort pre všetkých používateľov. Dodatočné výstupy v rohoch panelu umožňujú vyfukovanie vzduchu všetkými smermi, čím sa eliminuje možnosť vzniku zón nerovnomerného rozloženia teploty. Technológia obvodového výdychu poskytuje 360° prívod ochladeného vzduchu a zaručuje účinnú klimatizáciu miestností, dokonca aj tých s veľkou plochou.

Zabudované čerpadlo kondenzátu



Výška prevýšenia do 120 cm

Kazetová jednotka je štandardne vybavená čerpadlom kondenzátu, ktoré umožňuje vypúšťanie kondenzátu vo výške až 120 cm nad úrovňou zásobníka kondenzátu.

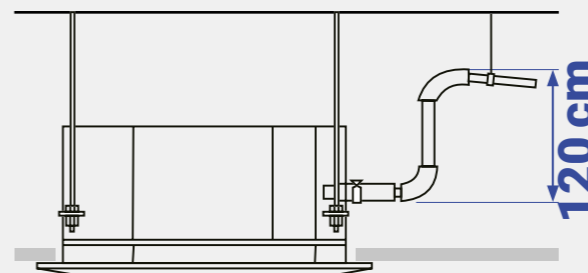

Vyhrievaná vanička kondenzátu



Efektívna prevádzka v režime vykurovania

Vonkajšie jednotky v komerčných systémoch radu AUX sú vybavené odkvapovými ohrievačmi, ktoré umožňujú efektívnu prevádzku jednotiek v režime vykurovania aj v silných mrazoch a chránia výmenník tepla pred námrazou.



CAC Podstropno-parapetná klimatizácia



36

Séria CAF
AUX-C-(18/24/36/42/48/60)CAF

		AUX-C-18CAF	AUX-C-24CAF	AUX-C-36CAF
Chladiaci/vykurovací výkon	[kW]	5,00 / 5,60	7,00 / 8,00	10,55 / 11,15
Cena za jednotku	EUR bez DPH	2 100	2 570	3 914

		AUX-C-42CAF	AUX-C-48CAF	AUX-C-60CAF
Chladiaci/vykurovací výkon	[kW]	12,10 / 13,50	14,00 / 16,00	16,00 / 17,00
Cena za jednotku	EUR bez DPH	4 200	4 440	4 700



VLASTNOSTI A FUNKCIE

- Long-term**: Odolný vzduchový filter
- R32**: Chladiace médium R32
- COOLING**: Osvetlený bezdrôtový ovládač
- AUTO**: Moduľ Wi-Fi *
- HEATING**: Režim chladenia
- DRY MODE**: Režim automatickej prevádzky
- VENTILATION**: Režim vykurovania
- DC INVERTER**: Režim odvlhčovania
- RESTART**: Rýchle chladenie/ohrevanie
- CONDENSATION**: Režim ventilácie
- WIFI**: Invertorová technológia
- HEAT PUMP**: Automatický reštart
- WATER HEATING**: Vyhrievaná vanička kondenzu
- SMART**: Inteligentné odmrazovanie
- HYDROFIL**: Lamely z hydrofilného hliníka
- LOW TEMP**: Chladenie pri nízkych teplotách
- HEAT PUMP**: Vykurovanie pri -22°C



BEZPLATNÁ DOPRAVA



IDEÁLNE NA VYKUROVANIE

* voliteľné ovládanie pomocou Wi-Fi

Špecifikácie, dizajn a funkcie sa môžu zmeniť bez predchádzajúceho upozornenia. Klimatizačné jednotky obsahujú fluórový skleníkový plyn R32.

Rýchle a pohodlné chladenie

Pohyblivé rozvodné žalúzie rovnomerne rozvádzajú vzduch po celej miestnosti a eliminujú teplotné výkyvy. Výkonný ventilátor vnútornej jednotky zabezpečuje, že sa ochladený vzduch rýchlo dostane aj do najvzdialenejších zón v miestnosti.

Dva spôsoby inštalácie

Ďalšie možnosti inštalácie

V závislosti od usporiadania miestnosti, požiadaviek na dizajn interiéru a potrieb používateľa môže byť jednotka nainštalovaná na podlahe priamo pri stene alebo zavesená na strope.

Nadčasový univerzálny dizajn

Univerzálny, nadčasový dizajn a kompaktná konštrukcia soklových a stropných jednotiek AUX znamená, že ich možno použiť v miestnostiach s najrôznejšími štýlmi, od komerčných priestorov - obchodov, reštaurácií a kancelárií - až po rodinné domy a byty.



Vyhrievaná vanička kondenzu

Efektívna prevádzka v režime vykurovania

Vonkajšie jednotky v komerčných systémoch radu AUX sú vybavené odkvapovými ohrievačmi, ktoré umožňujú efektívnu prevádzku jednotiek v režime vykurovania aj v silných mrazoch a chránia výmenník tepla pred námrazou.

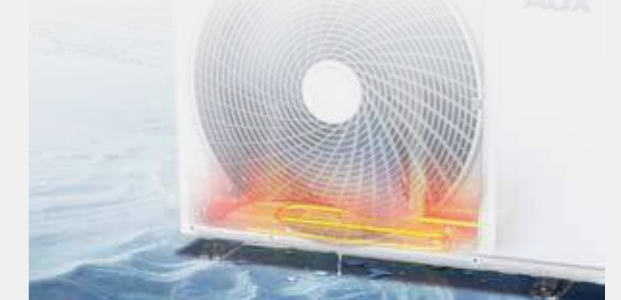

Univerzálna inštalácia a veľmi tenký dizajn

Hrúbka len 235 mm

Konštrukcia Podlahovo - stropných jednotiek umožňuje prispôbiť spôsob inštalácie dispozíciám miestnosti - jednotku možno inštalovať vertikálne (na podlahu k stene) aj horizontálne (zavesenú na strope). Nie je potrebná zapustená inštalácia - funguje aj v miestnostiach bez podhľadu. Extrémne malá hĺbka jednotky - len 235 mm - umožňuje inštaláciu aj v stiesnených priestoroch.

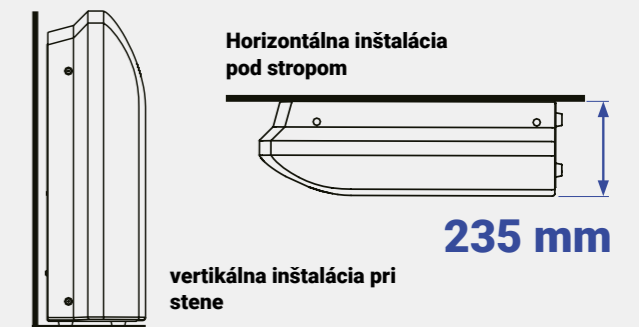

CAC Kanálová klimatizácia



Séria CAD
AUX-C-(18/24/30/36/42/48/60)CAD

Model		AUX-C-18CAD	AUX-C-24CAD	AUX-C-30CAD	AUX-C-36CAD
Chladiaci/vykurovací výkon	[kW]	5,00 / 5,60	7,00 / 8,00	8,40 / 9,00	10,55 / 11,15
Cena za jednotku	EUR bez DPH	1 900	2 276	2 840	4 100
Model		AUX-C-42CAD	AUX-C-48CAD	AUX-C-60CAD	
Chladiaci/vykurovací výkon	[kW]	12,10 / 13,50	14,00 / 16,00	16,00 / 17,00	
Cena za jednotku	EUR bez DPH	4 100	5 000	5 300	



VLASTNOSTI A FUNKCIE

- Long-term**: Robustný vzduchový filter
- R32**: Chladiace médium R32
- COILING**: Káblový ovládač
- Wi-Fi**: Moduľ Wi-Fi *
- COOLING**: Režim chladenia
- AUTO**: Režim automatickej prevádzky
- HEATING**: Režim vykurovania
- DRY MODE**: Režim odvlhčovania
- VENTILATION**: Rýchle chladenie/ohrievanie
- VENTILATION**: Režim ventilácie
- DC INVERTER**: Invertorová technológia
- Lightning**: Automatický reštart
- Heating**: Vyhrievaná vanička kondenzátu
- Smart**: Inteligentné odmrazovanie
- Hydrophilic**: Lamely z hydrofilného hliníka
- Low Temp**: Chladenie pri nízkych teplotách
- 22°C**: Vykurovanie pri -22°C
- Condensate**: Vstavané čerpadlo kondenzátu **



BEZPLATNÁ DOPRAVA



IDEÁLNE NA VYKUROVANIE

* voliteľný Wi-Fi modul
** v závislosti od modelu

Špecifikácie, dizajn a funkcie sa môžu zmeniť bez predchádzajúceho upozornenia. Klimatizačné jednotky obsahujú fluórový skleníkový plyn R32.

Zabudované čerpadlo kondenzátu



Výška zdvihu do 70 cm

Kanálová jednotka AUX môže byť dodatočne vybavená čerpadlom kondenzátu, ktoré umožňuje odvádzať kondenzát do výšky 70 cm nad úroveň zásobníka kondenzátu.

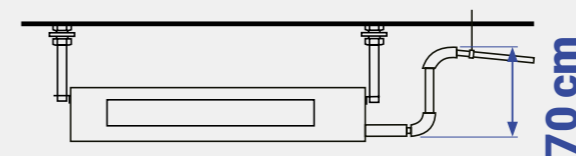

Vyhrievaná vanička kondenzátu



Efektívna prevádzka v režime vykurovania

Vonkajšie jednotky v komerčných systémoch radu AUX sú vybavené odkvapovými ohrievačmi, ktoré umožňujú efektívnu prevádzku jednotiek v režime vykurovania aj v silných mrazoch a chránia výmenník tepla pred námrazou.

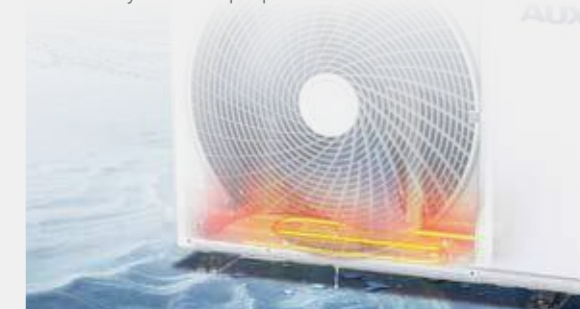

Flexibilná inštalácia

Dve možnosti prívodu vzduchu

Konštrukcia Kanálovej jednotky umožňuje dva spôsoby inštalácie prívodného potrubia, čo poskytuje veľkú voľnosť pri navrhovaní inštalácie. Štandardne je prívod vzduchu umiestnený v zadnej časti jednotky. Ak si to vyžaduje usporiadanie miestnosti, vzduch je možné nasávať aj cez spodný prívod (voliteľné).

prívod vzduchu v zadnej časti zariadenia:

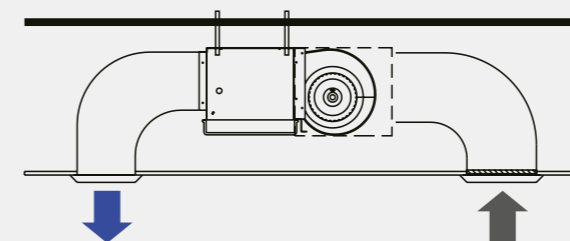

prívod vzduchu zospodu:

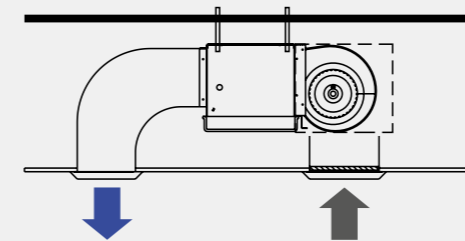

Automatické ovládanie ESP

Komfortné podmienky a nízka hladina hluku

Funkcia automatickej regulácie statického tlaku (ESP) zaručuje komfortné podmienky v miestnosti s nízkou hlučnosťou. Otáčky ventilátora a objem privádzaného vzduchu sa automaticky prispôbujú dĺžke ventilačného potrubia, takže je vždy zabezpečený konštantný prítok vzduchu bez ohľadu na dĺžku potrubia.

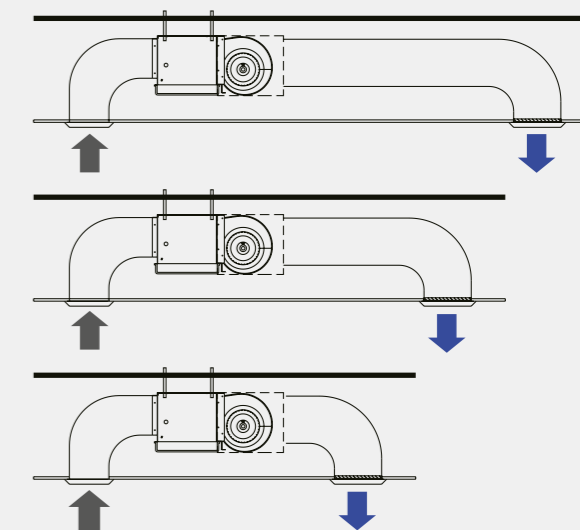

MULTI Kombinačná tabuľka

Tabuľky kombinácií MULTI

Exteriérové jednotky	Navrhované zostavy	
AUX-M2-14LCLH 1 až 2	1 jednotka	2 jednotky
	7	7+7
	9	7+9
	12	9+9
	18	-

Exteriérové jednotky	Navrhované zostavy		
AUX-M2-18LCLH 1 až 2	1 jednotka	2 jednotky	
	9	7+7	9+12
	12	7+9	-
	18	7+12	-
	-	9+9	-

Exteriérové jednotky	Navrhované zostavy			
AUX-M3-21LCLH 1 až 3	1 jednotka	2 jednotky		3 jednotky
	18	7+7	9+12	7+7+7
	24	7+9	9+18	7+7+9
	-	7+12	12+12	7+7+12
	-	7+18	-	7+9+9
	-	9+9	-	9+9+9

Exteriérové jednotky	Navrhované zostavy				
AUX-M3-27LCLH 1 až 3	1 jednotka	2 jednotky		3 jednotky	
	18	7+12	9+24	7+7+7	7+9+18
	24	7+18	12+12	7+7+9	7+12+12
	-	7+24	12+24	7+7+12	9+9+9
	-	9+9	18+18	7+7+18	9+9+12
	-	9+12	18+24	7+9+9	9+12+12
	-	9+18	-	7+9+12	-

Exteriérové jednotky	Navrhované zostavy				
AUX-M4-28LCLH 1 až 4	1 jednotka	2 jednotky		3 jednotky	
	24	7+7	9+18	7+7+7	7+12+12
	-	7+9	9+24	7+7+9	9+9+9
	-	7+12	12+12	7+7+12	9+9+12
	-	7+18	12+18	7+7+18	12+12+12
	-	7+24	12+24	7+9+9	-
	-	9+9	18+18	7+9+12	-
	-	9+12	-	7+9+18	-
				4 jednotky	
				7+7+7+7	7+7+9+12
				7+7+7+9	7+9+9+9
				7+7+7+12	9+9+9+9
				7+7+9+9	-



Exteriérové jednotky	Navrhované zostavy						
AUX-M4-36LCLH 1 až 4	1 jednotka	2 jednotky		3 jednotky			
	18	7+12	12+12	7+7+7	7+9+18	9+9+12	12+12+12
	24	7+18	12+18	7+7+9	7+9+24	9+9+18	12+12+18
	-	7+24	12+24	7+7+12	7+12+12	9+9+24	-
	-	9+9	18+18	7+7+18	7+12+18	9+12+12	-
	-	9+12	18+24	7+7+24	7+12+24	9+12+18	-
	-	9+18	-	7+9+9	7+18+18	9+12+24	-
	-	9+24	-	7+9+12	9+9+9	9+18+18	-
				4 jednotky			
				7+7+7+7	7+7+9+18	7+9+12+18	
				7+7+7+9	7+7+12+12	7+12+12+12	
				7+7+7+12	7+7+12+18	9+9+9+9	
				7+7+7+18	7+9+9+9	9+9+9+12	
				7+7+7+24	7+9+9+12	9+9+9+18	
				7+7+9+9	7+9+9+18	9+9+12+12	
				7+7+9+12	7+9+12+12	9+12+12+12	

Exteriérové jednotky	Navrhované zostavy						
AUX-M5-42LCLH 1 až 5	1 jednotka	2 jednotky		3 jednotky			
	18	7+18	18+18	7+7+7	7+9+24	9+9+18	12+12+18
	24	7+24	18+24	7+7+9	7+12+12	9+9+24	12+12+24
	-	9+12	24+24	7+7+12	7+12+18	9+12+12	12+18+18
	-	9+18	-	7+7+18	7+12+24	9+12+18	12+18+24
	-	9+24	-	7+7+24	7+18+18	9+12+24	18+18+18
	-	12+12	-	7+9+9	7+18+24	9+18+18	-
	-	12+18	-	7+9+12	9+9+9	9+18+24	-
	-	12+24	-	7+9+18	9+9+12	12+12+12	-
				4 jednotky			
				7+7+7+7	7+7+12+12	7+9+12+24	12+12+12+12
				7+7+7+9	7+7+12+18	7+12+12+12	12+12+12+18
				7+7+7+12	7+7+12+24	9+9+9+9	-
				7+7+7+18	7+9+9+9	9+9+9+12	-
				7+7+7+24	7+9+9+12	9+9+9+18	-
				7+7+9+9	7+9+9+18	9+9+12+12	-
				7+7+9+12	7+9+12+12	9+12+12+12	-
				7+7+9+18	7+9+12+18	9+12+12+18	-
				5 jednotiek			
				7+7+7+7+7	7+7+7+9+24	7+7+12+12+12	9+9+9+9+18
				7+7+7+7+9	7+7+7+12+12	7+9+9+9+9	9+9+9+12+12
				7+7+7+7+12	7+7+7+12+18	7+9+9+9+12	9+9+12+12+12
				7+7+7+7+18	7+7+9+9+9	7+9+9+9+18	-
				7+7+7+7+24	7+7+9+9+12	7+9+9+12+12	-
				7+7+7+9+9	7+7+9+9+18	7+9+12+12+12	-
				7+7+7+9+12	7+7+9+12+12	9+9+9+9+9	-
				7+7+7+9+18	7+7+9+12+18	9+9+9+9+12	-

Tabuľky kombinácií MULTI

Vyhrazujeme si právo na chyby v popisoch, vzhľade, funkciách a technických parametroch, ako aj v rozmerových výkresoch, ktoré sú výsledkom neustáleho zdokonaľovania našich zariadení.

AUX
KLIMATIZÁCIE
WWW.KLIMAPRETEBA.SK



NOVÝ
ROZMER
KVALITY



Autorizovaný distribútor klimatizácií AUX
pre SR a ČR.

www.klimapreteba.sk
www.kpt.cz

Klimatizačné jednotky obsahujú fluórovanú
kvapalinu R32.
Špecifikácie, vzhľad a funkcie sa môžu
zmeniť bez predchádzajúceho upozornenia..



**Veľkoobchod s klimatizáciami, montážnym materiálom
a náradím pre klimatizérov a chladiarov.**

Klíma pre Teba s.r.o.

📍 Hurbanová 11
921 01 Piešťany

Osobný odber:

📍 Hurbanová 11, 921 01 Piešťany
Síd. SNP 41, 924 01 Galanta

Kontakty:

☎ +421 907 04 40 80

☎ +421 915 25 35 45

✉ klima@klimapreteba.sk

IČO: 53 524 039

IČ DPH: SK2121392691

IBAN pre SR: SK39 8330 0000 0022 0236 7125

IBAN pre ČR: CZ65 2010 0000 0021 0265 6667